



モ ク ロ ク

1. 箱ノ工作圖	8. グライダー
2. 小刀ノ手入れ	9. 機械ノアツカヒ方
3. フデ入れ	10. 人形
4. フデ立	11. 紙バサミ
5. モケイ防ドク面	12. 花ビンシキ
6. 笛	13. オ手玉入れ
7. ピンセット	

「初等科工作 二 女子用」昭和18年(1943年)3月翻刻発行 モクロク

目 録

1. 鋸 ^{ノコギリ} ノ使ヒ方	7. 電氣器具ノ扱ヒ方
2. 鉋 ^{カンナ} ノ使ヒ方	8. 舟
3. 衣 ^エ 紋 ^{モン} 掛 ^{カケ}	9. ヒモ
4. 手サゲノ口	10. 辨當袋
5. 琴 ^{コト}	11. 靴下カバー
6. 飛行機	

「初等科工作 三 女子用」昭和18年(1943年)3月翻刻発行 目録

目 録

1. 棚 ^{タナ}	7. グライダー
2. 帆船	8. 刃物
3. 自轉車	9. 齒車
4. 曳行器 ^{エイカウキ} ト糸巻	10. 板金ノ工作
5. セメント・タイル	11. 電動機
6. セメント・本立	12. ラジオ受信機

「初等科工作 四 女子用」昭和18年(1943年)3月翻刻発行 目録

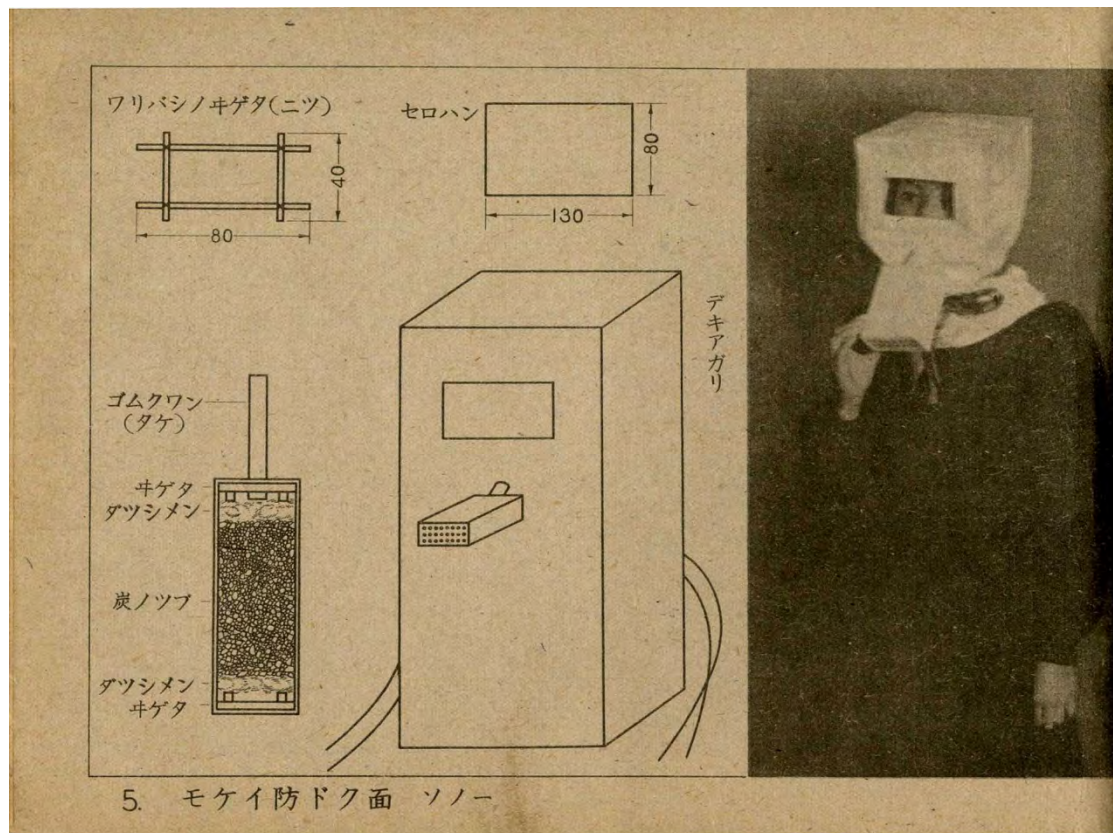

「初等科工作 二 女子用」 5.モケイ防ドク面

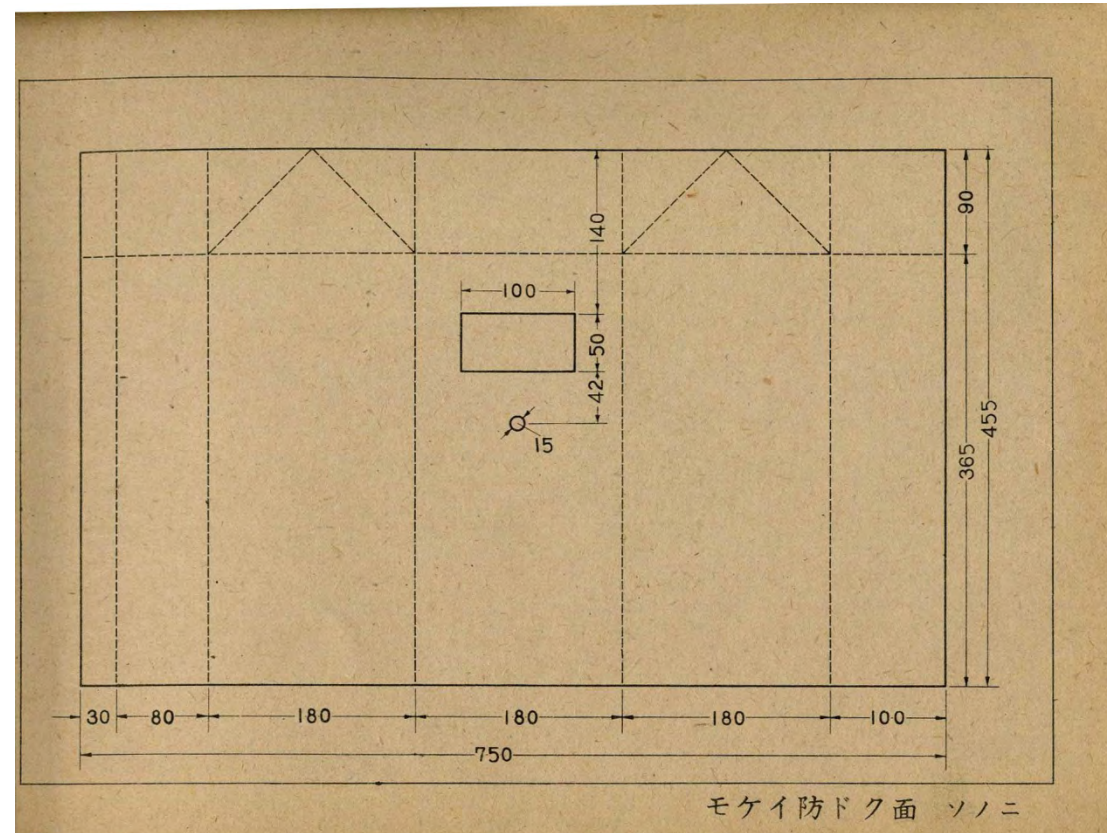

「初等科工作 二 女子用」 5.モケイ防ドク面

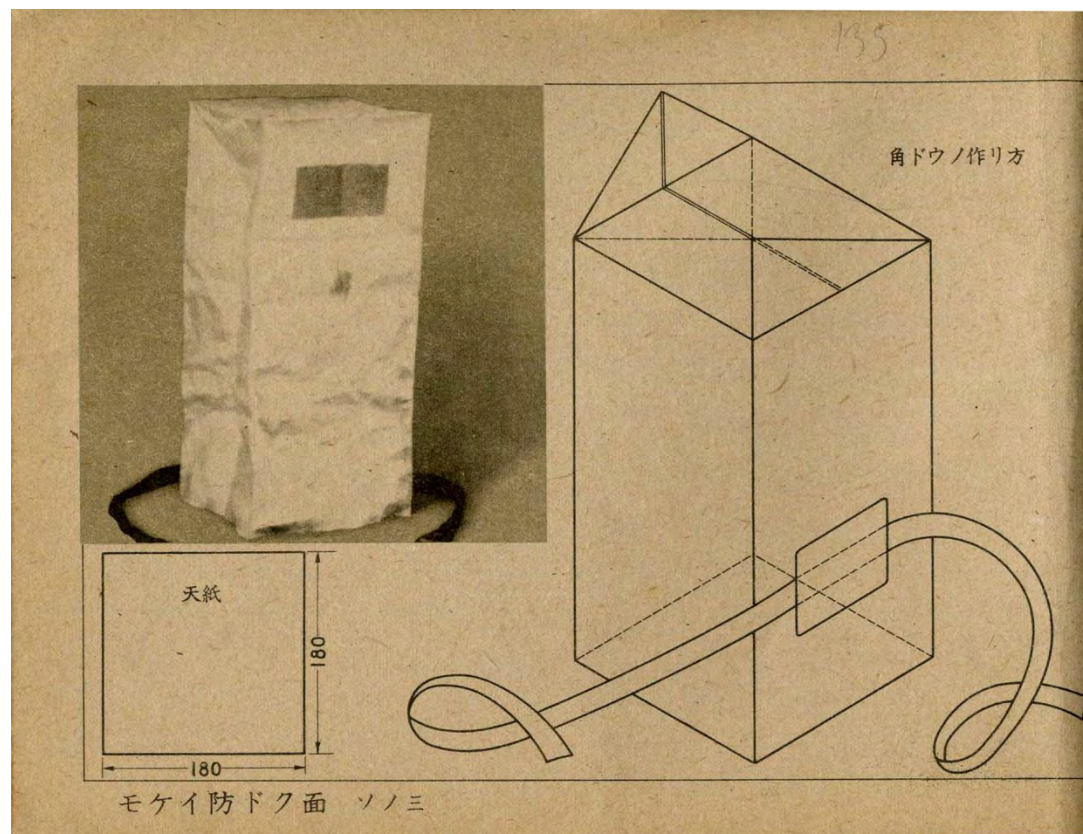

「初等科工作 二 女子用」 5.モケイ防ドク面

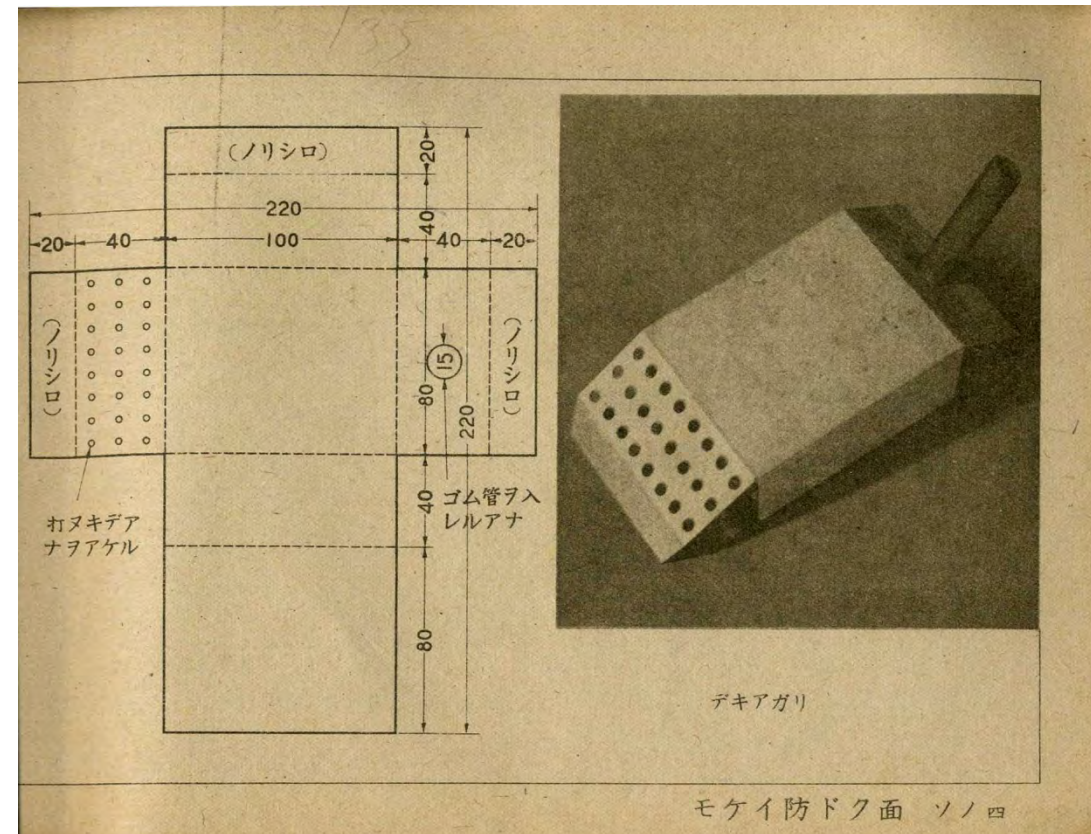

「初等科工作 二 女子用」 5.モケイ防ドク面



7. ピンセット ソノー

「初等科工作 ニ 女子用」 7.ピンセット

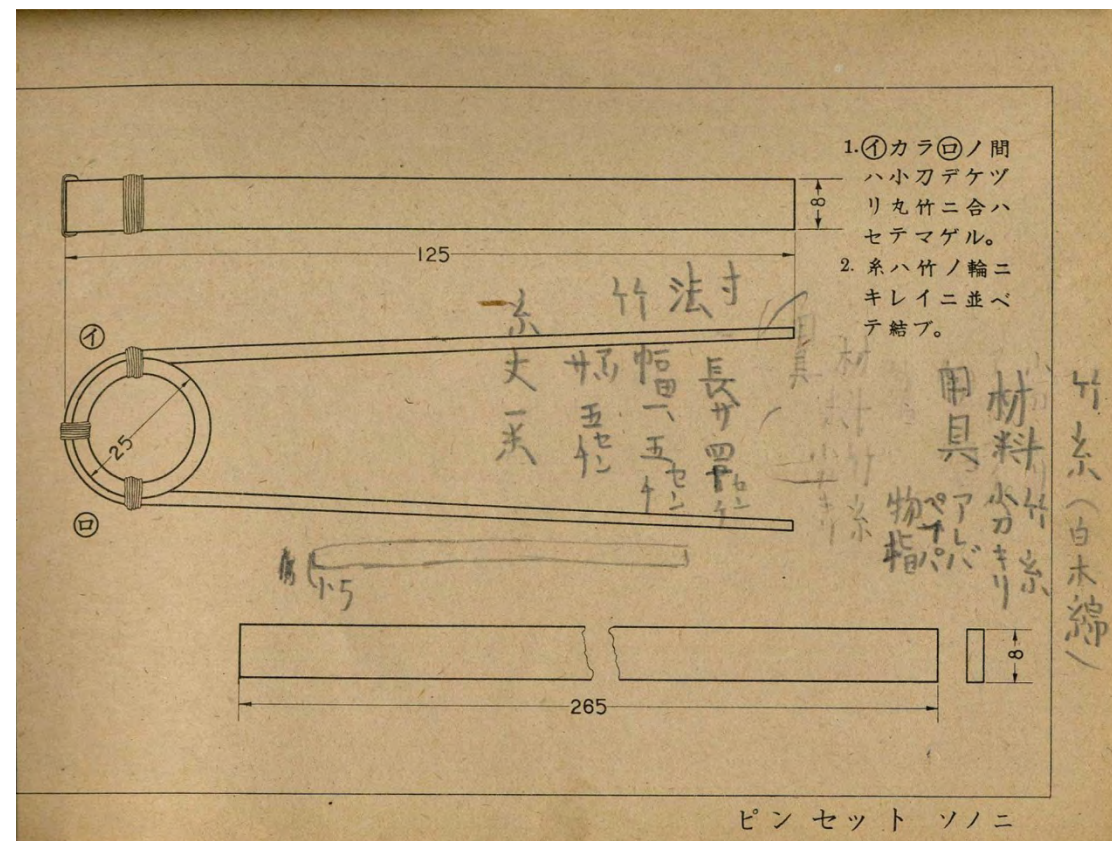

ピンセット ソノニ

「初等科工作 ニ 女子用」 7.ピンセット

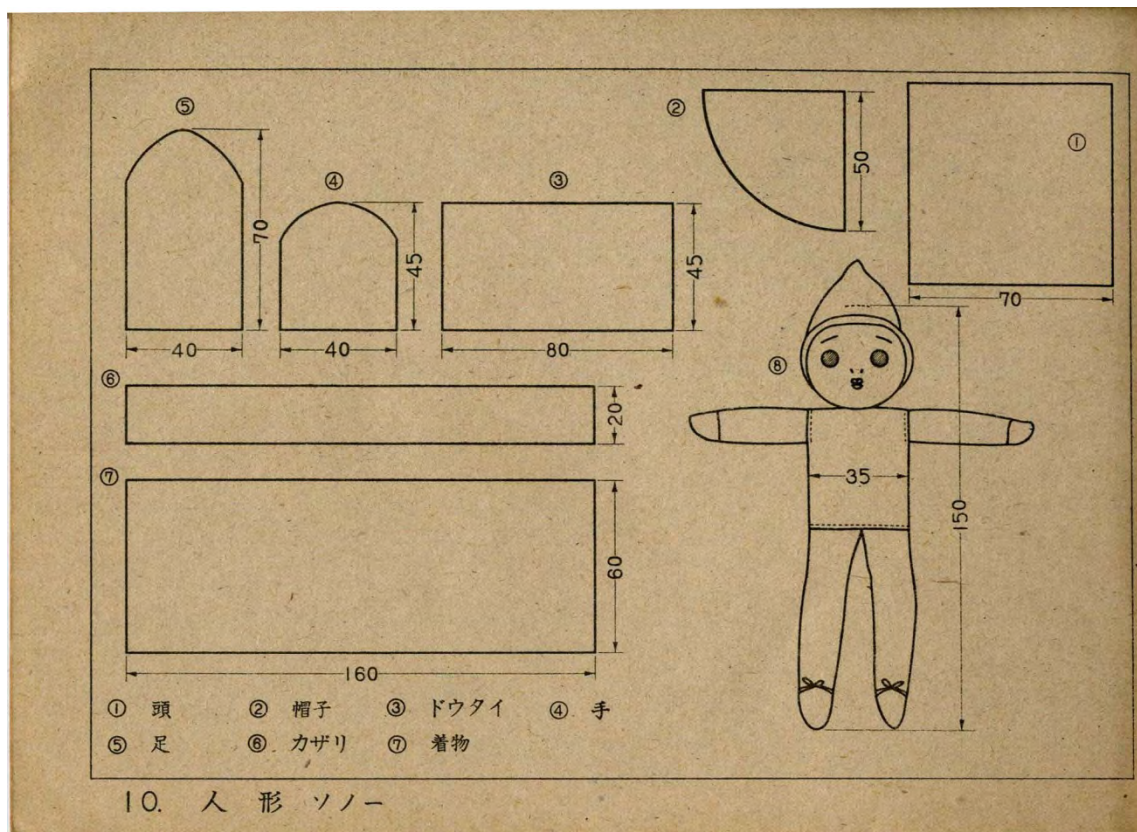

10. 人形 ソノー

「初等科工作 ニ 女子用」 10.人形



人形 ソノニ

「初等科工作 ニ 女子用」 10.人形

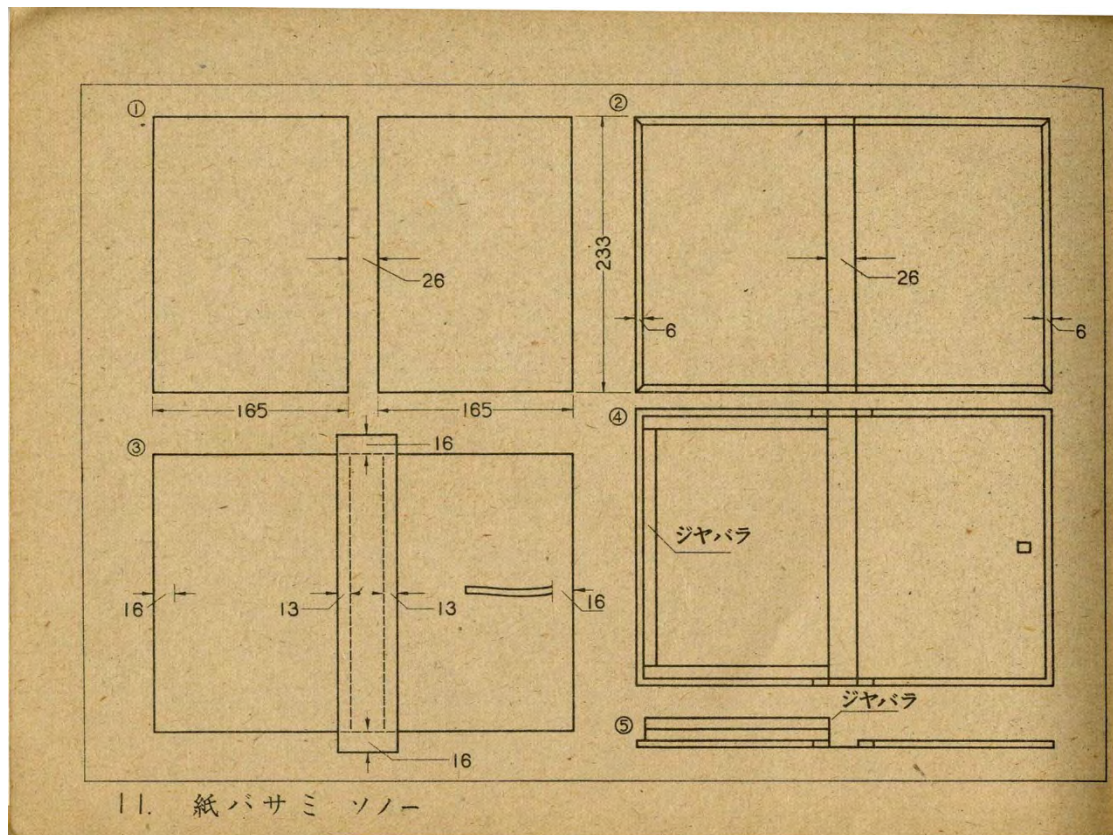

「初等科工作 二 女子用」 11.紙バサミ

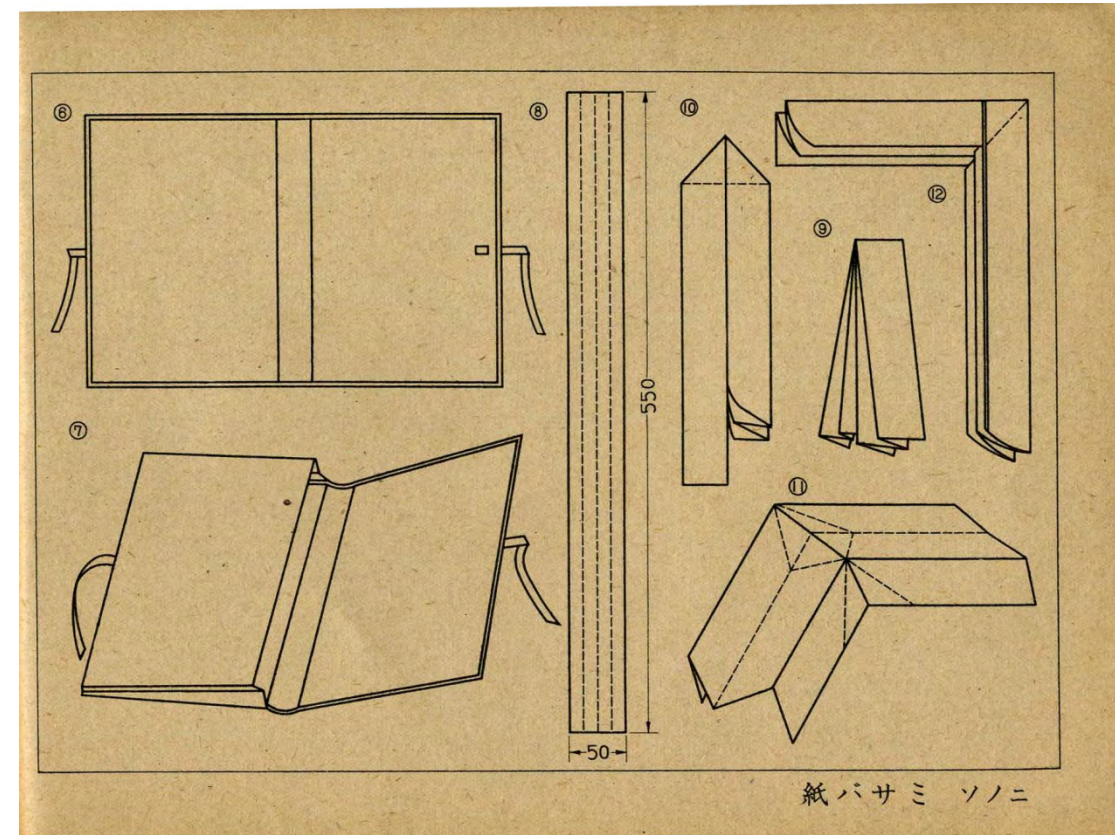

「初等科工作 二 女子用」 11.紙バサミ

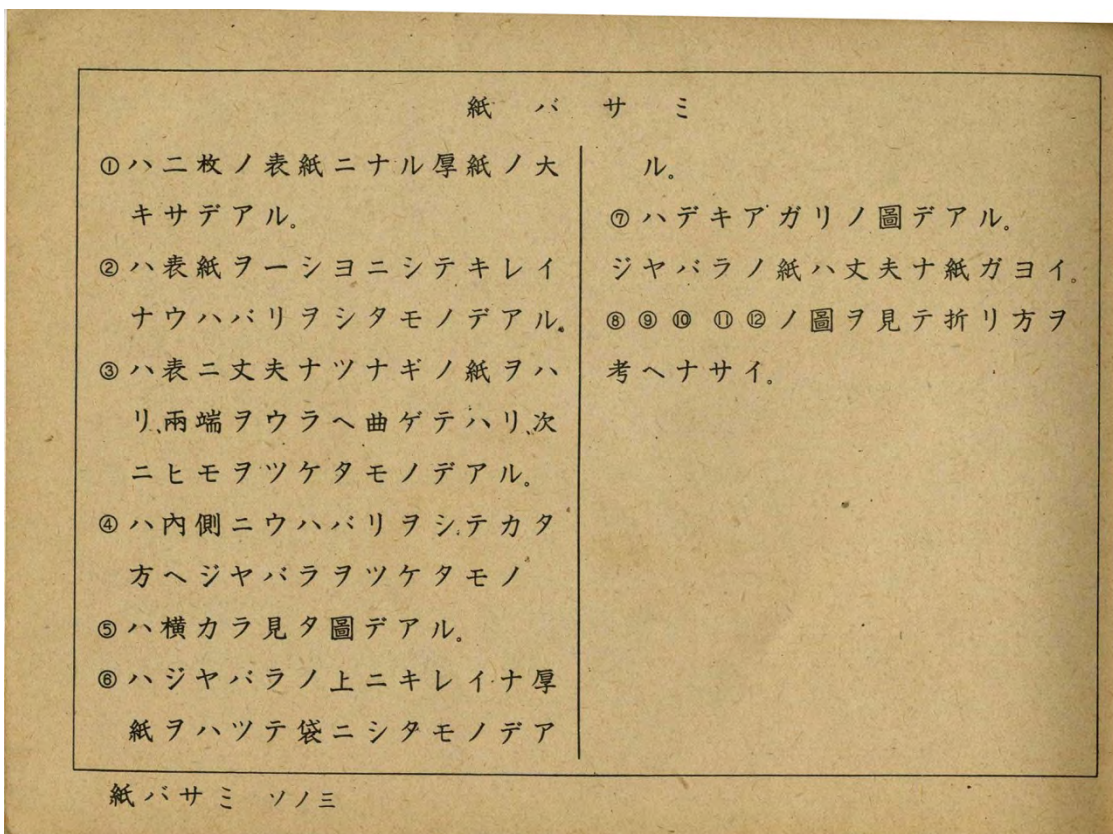

「初等科工作 二 女子用」 11.紙バサミ

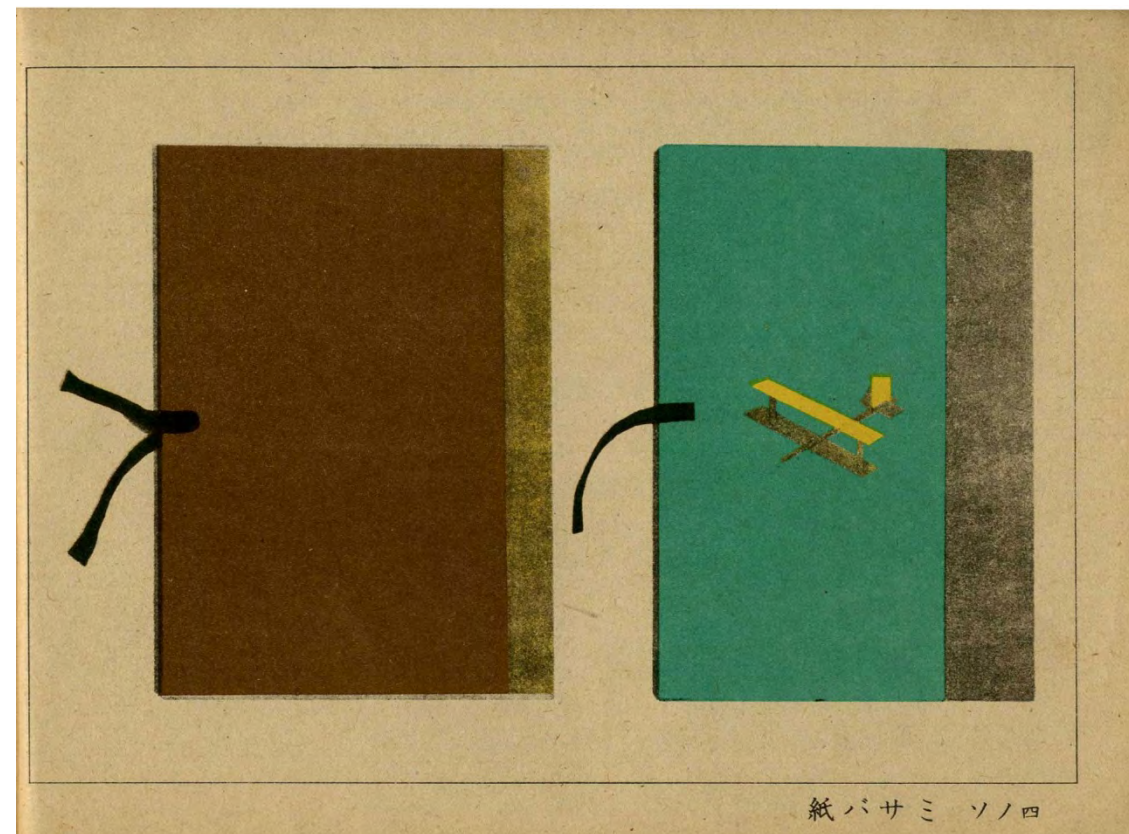

「初等科工作 二 女子用」 11.紙バサミ

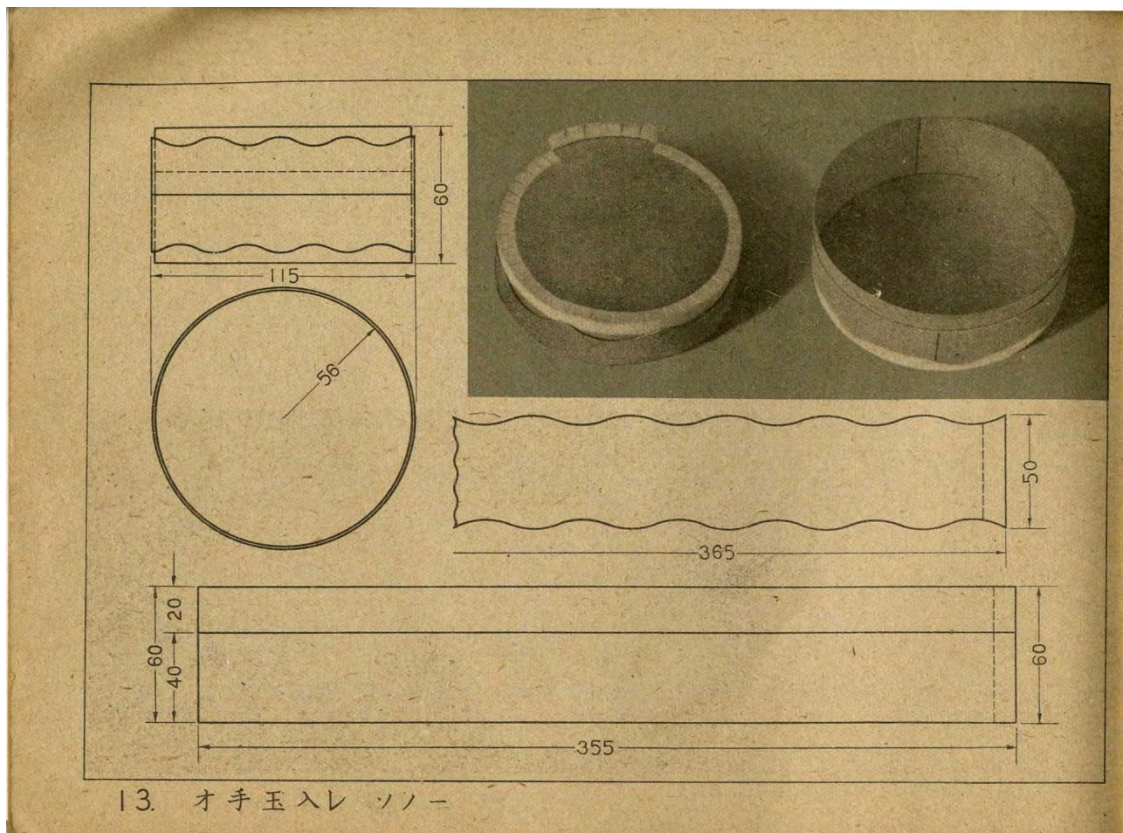

「初等科工作 二 女子用」 13.オ手玉入れ

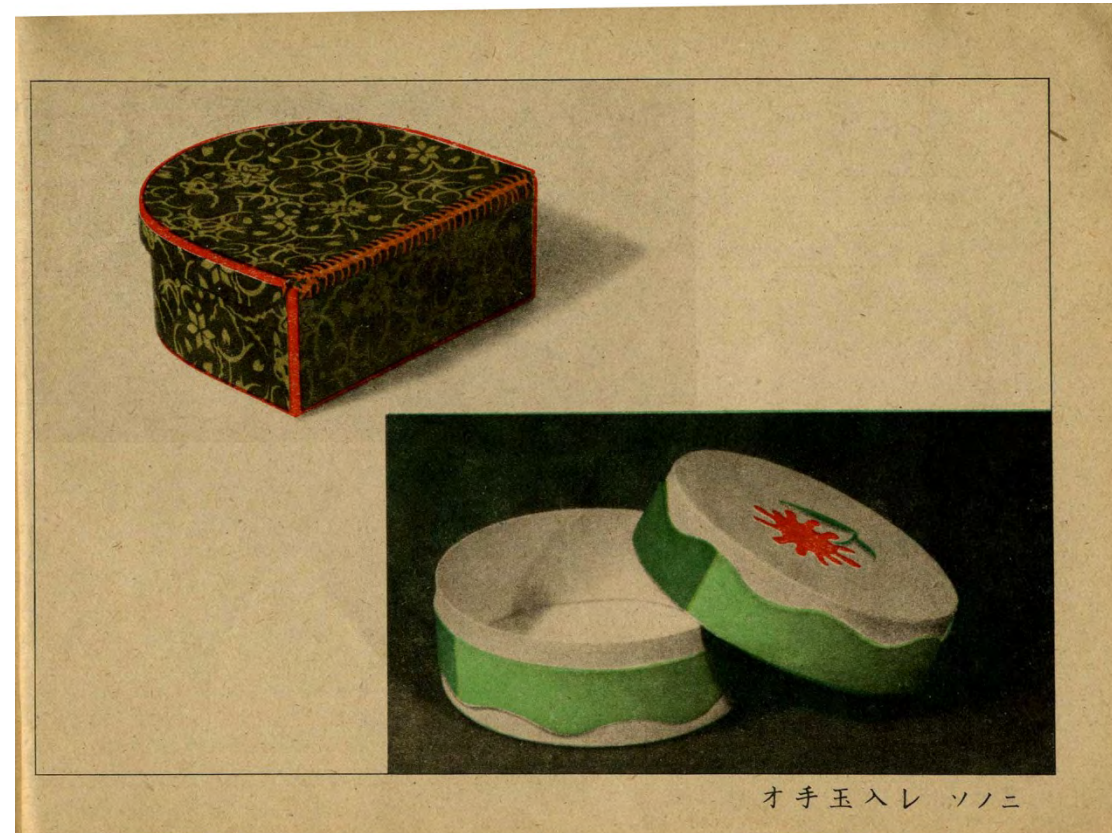

「初等科工作 二 女子用」 13.オ手玉入れ

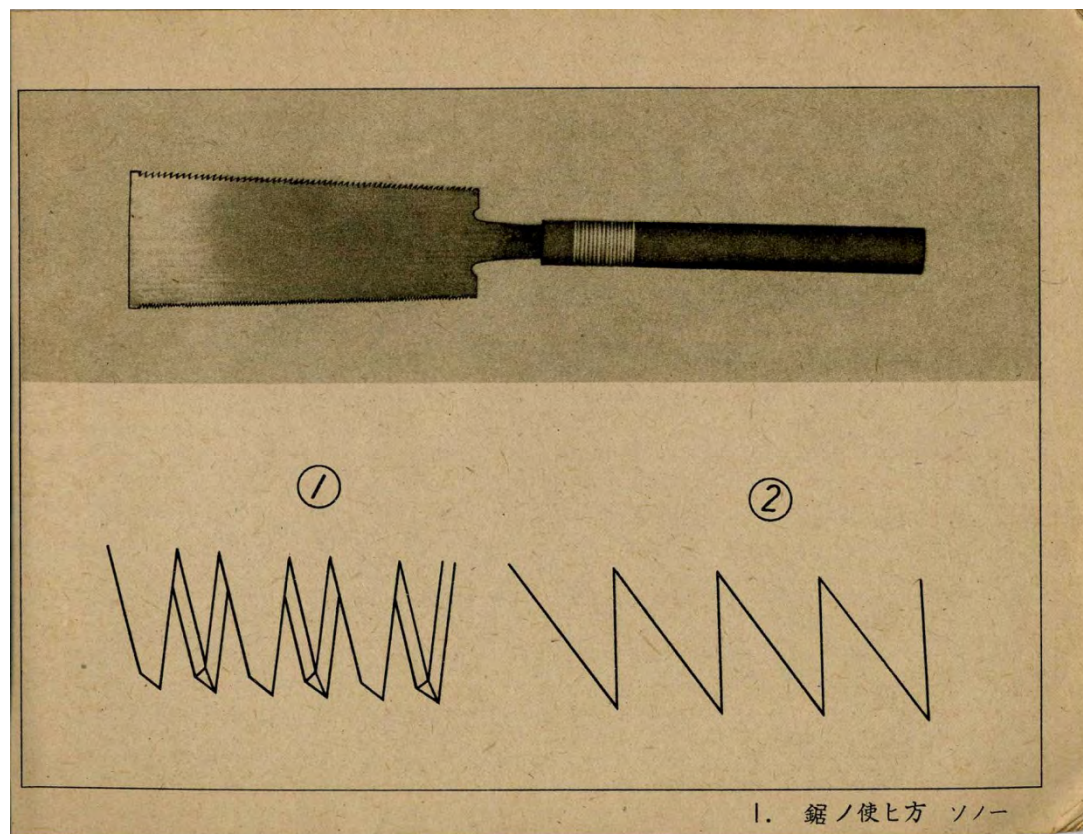

「初等科工作 三 女子用」 1.鋸(ノコギリ)ノ使ヒ方

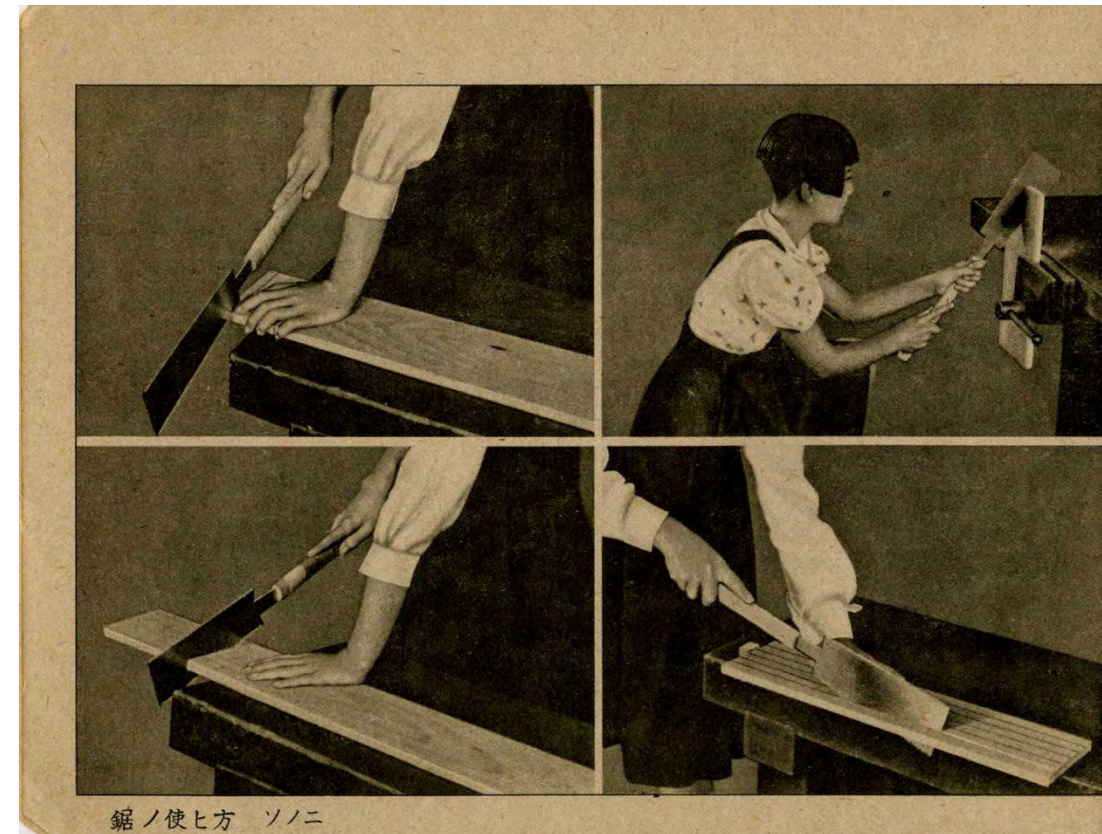

「初等科工作 三 女子用」 1.鋸(ノコギリ)ノ使ヒ方



「初等科工作 三 女子用」 3.衣紋掛(エモンカケ)

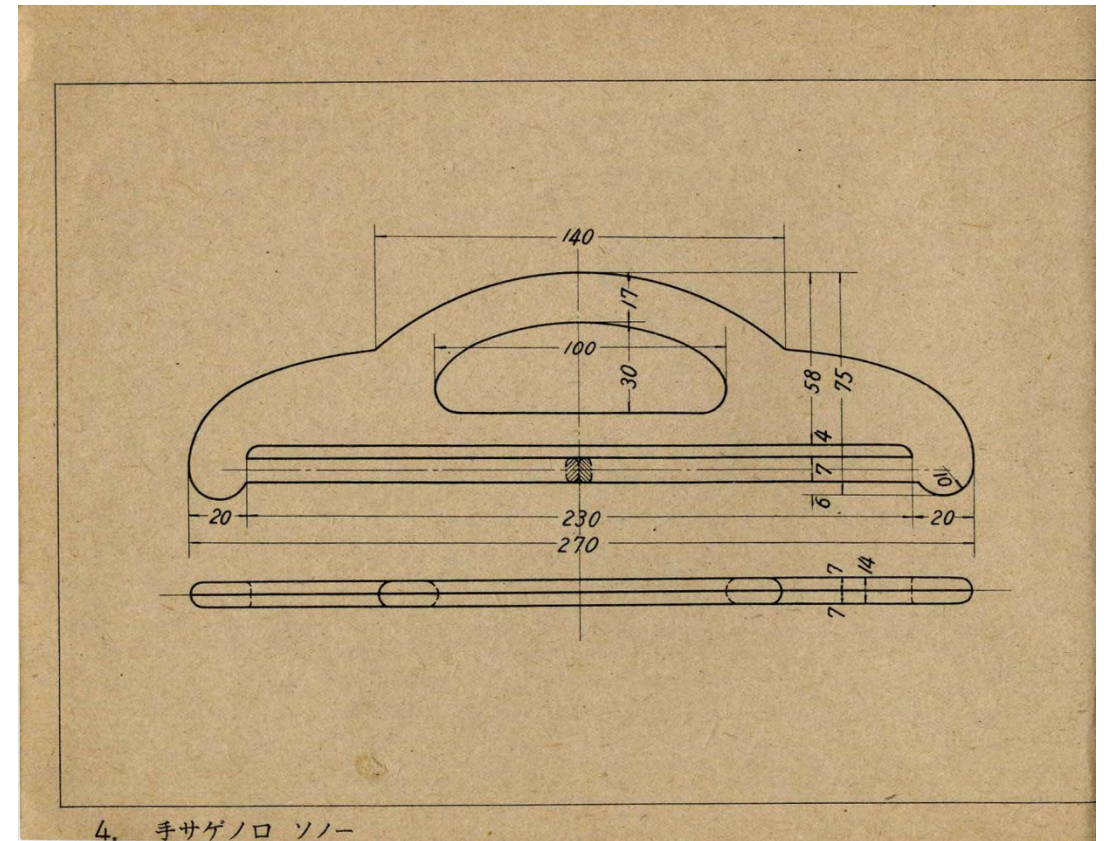

「初等科工作 三 女子用」 4.手サゲノロ

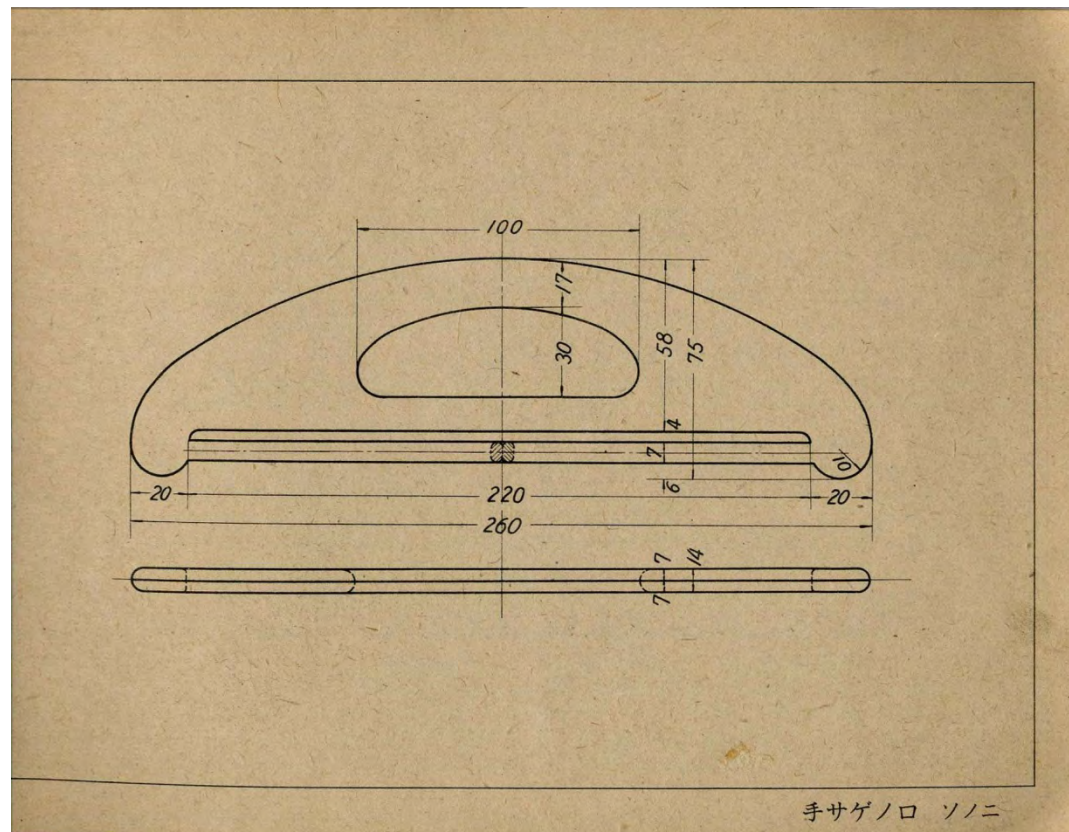

「初等科工作 三 女子用」 4.手サゲノロ

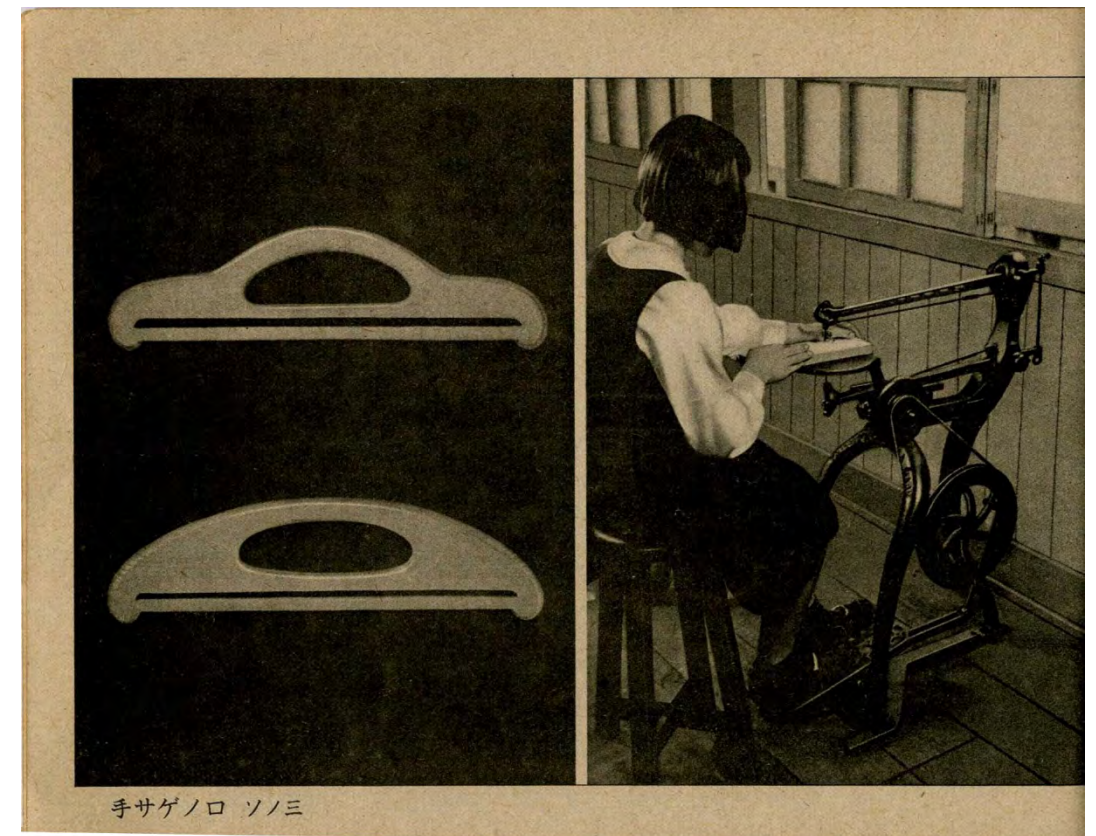

「初等科工作 三 女子用」 4.手サゲノロ

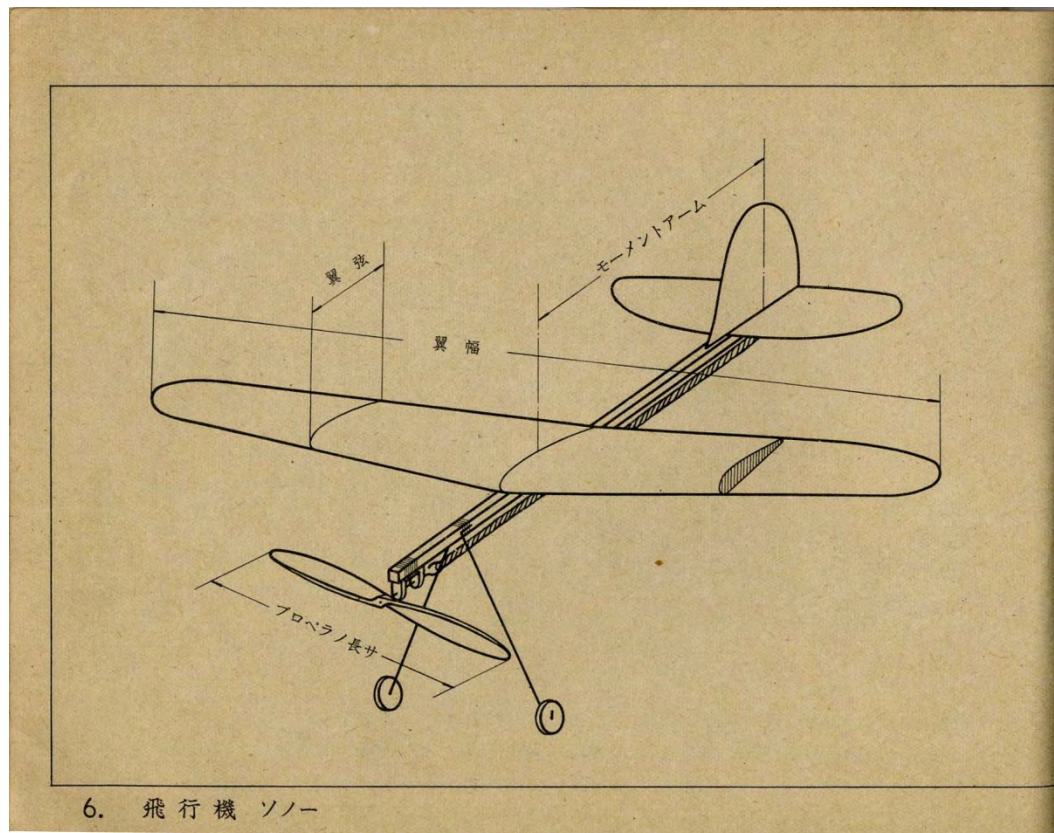

「初等科工作 三 女子用」 6.飛行機

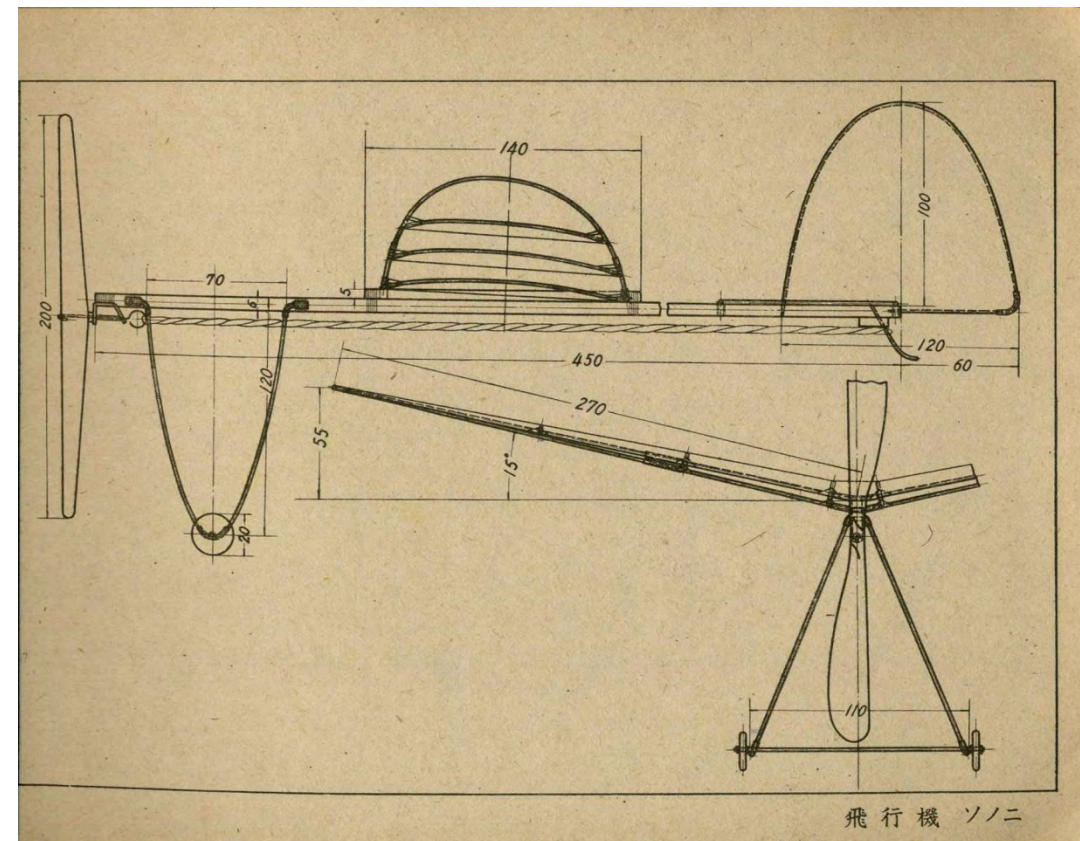

「初等科工作 三 女子用」 6.飛行機

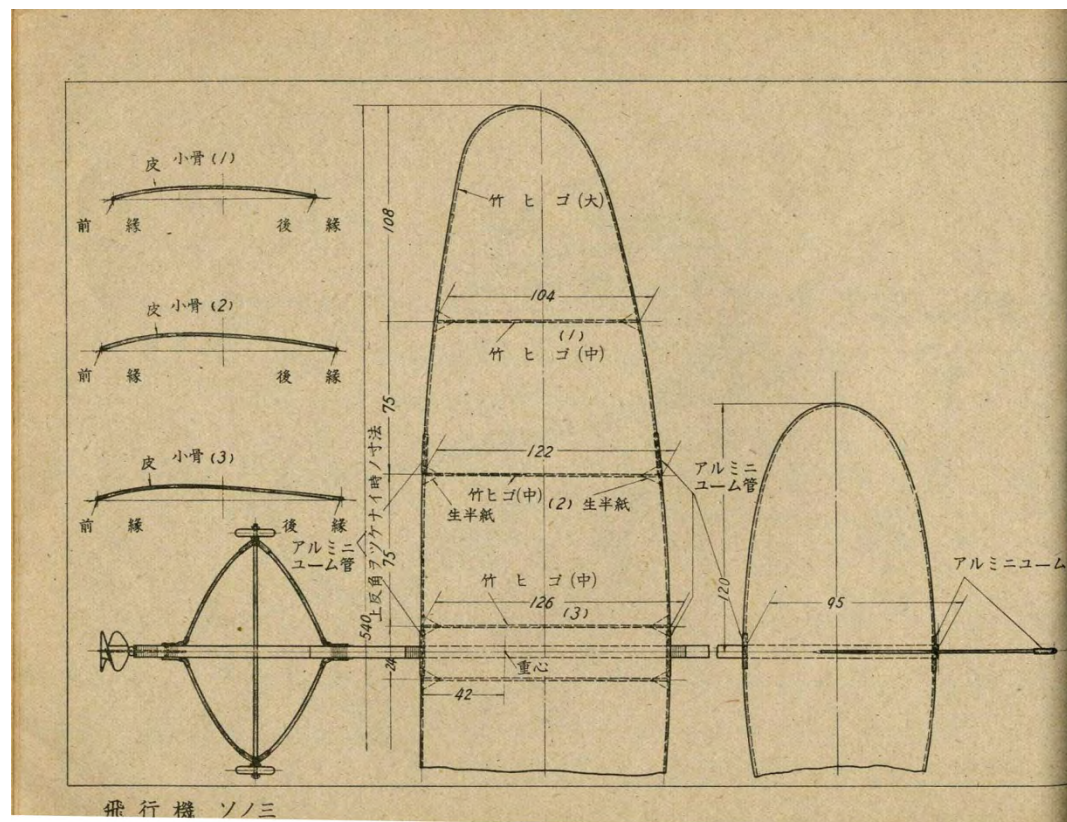

「初等科工作 三 女子用」 6.飛行機

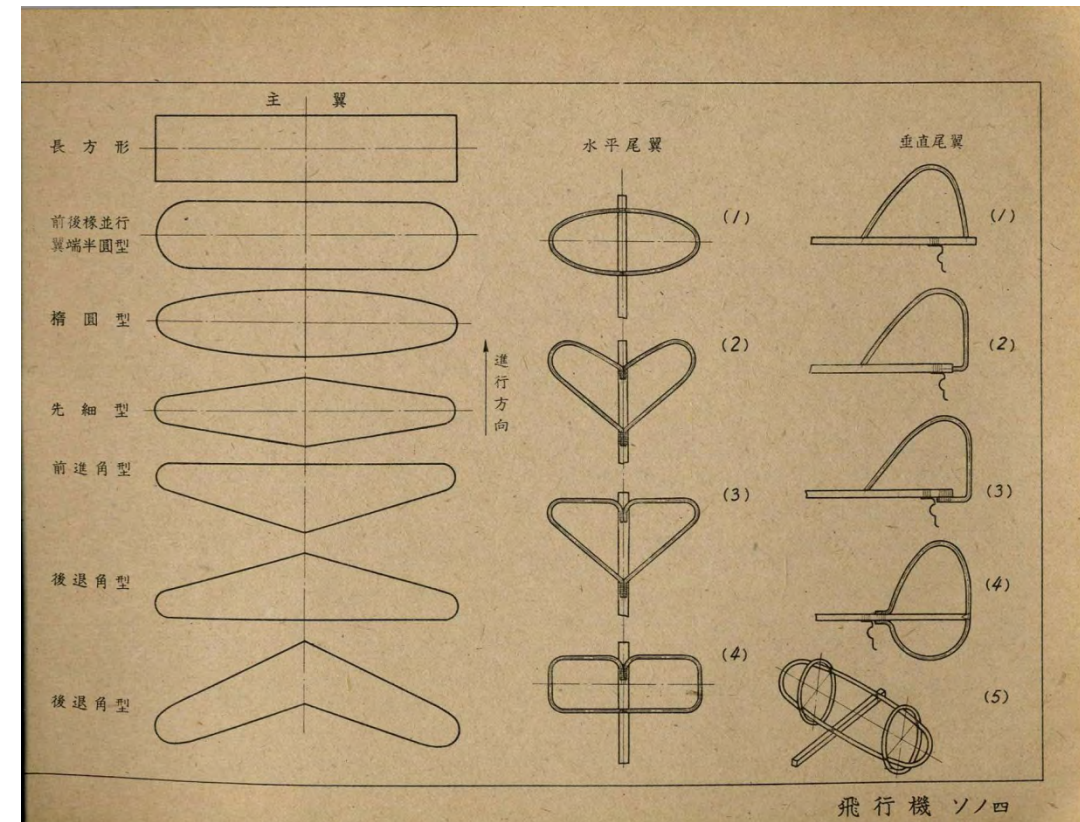

「初等科工作 三 女子用」 6.飛行機

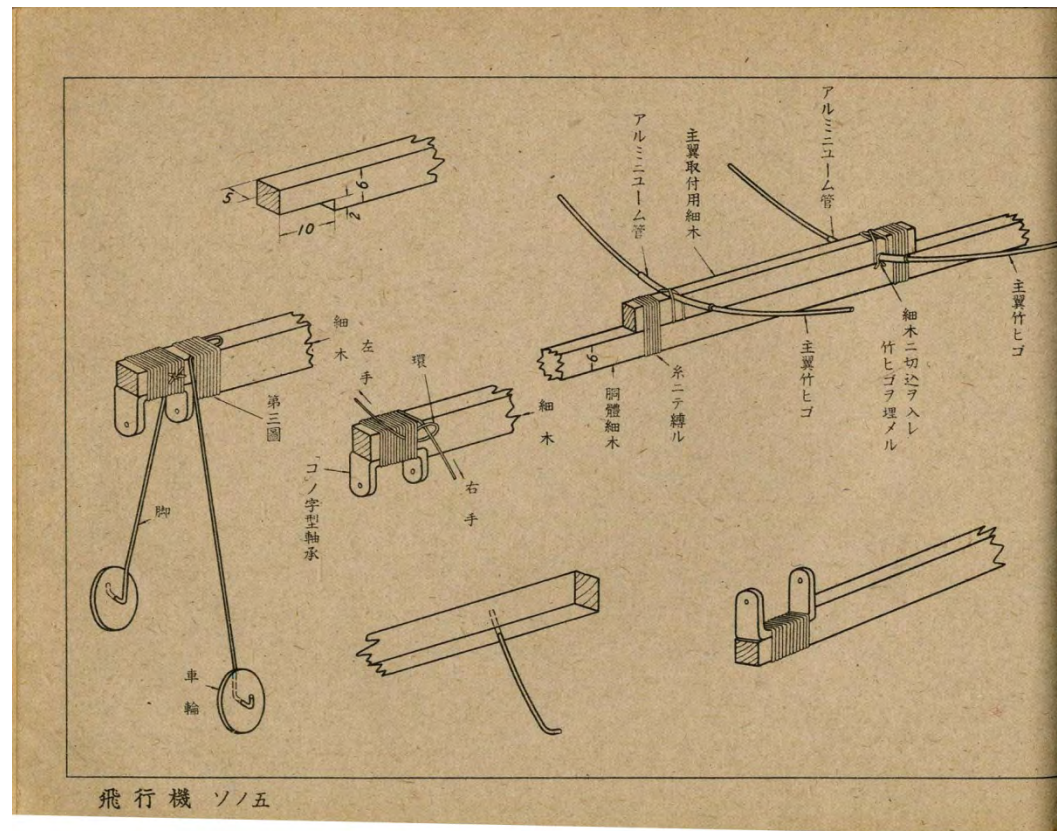

「初等科工作 三 女子用」 6.飛行機

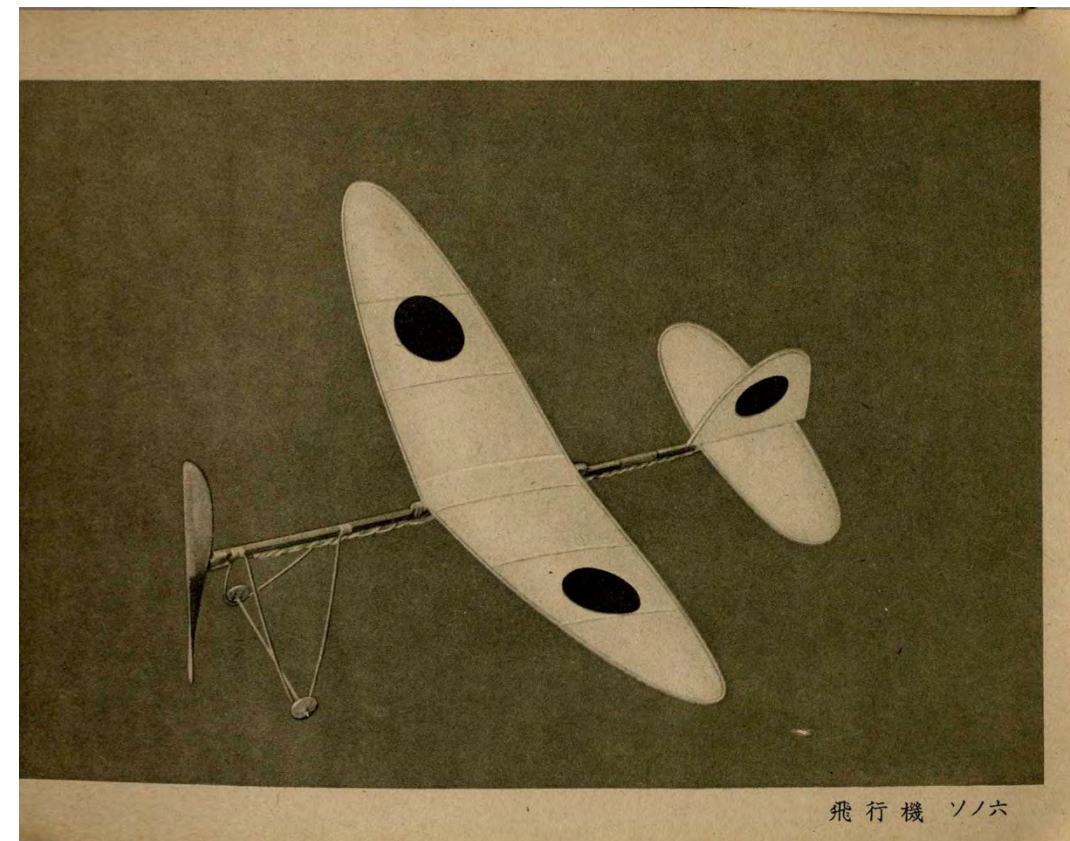

「初等科工作 三 女子用」 6.飛行機

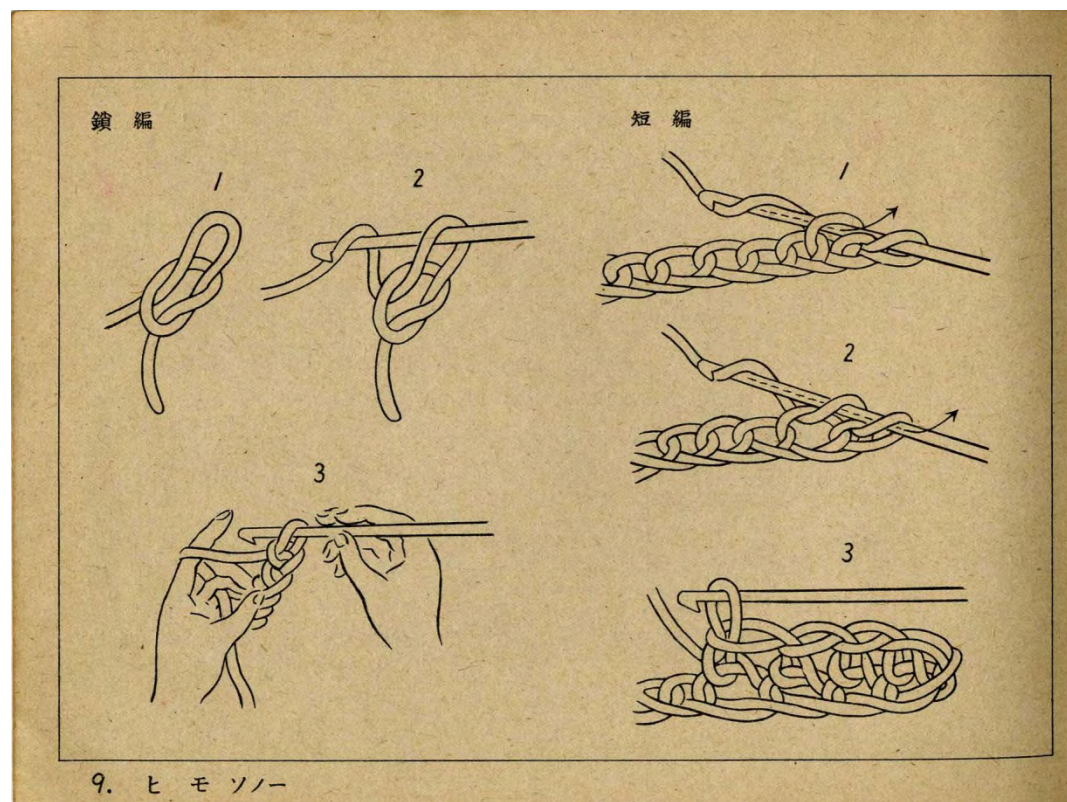

「初等科工作 三 女子用」 9.ヒモ

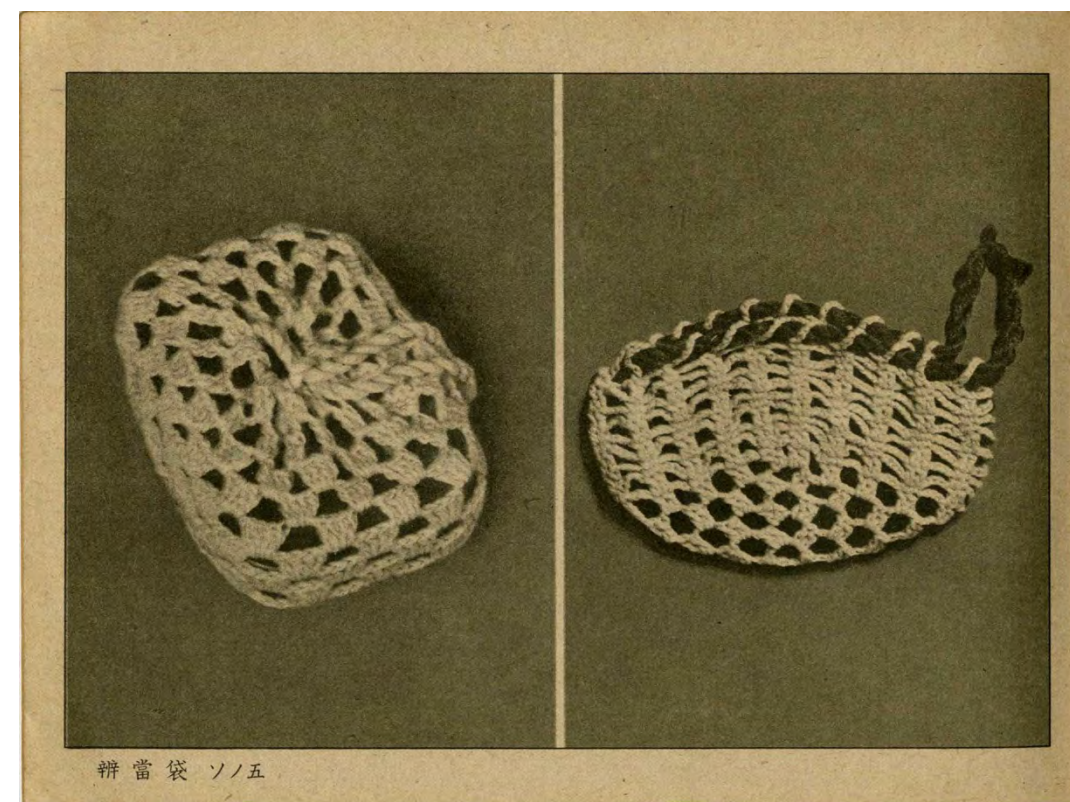

「初等科工作 三 女子用」 10.辨當袋(弁当袋)

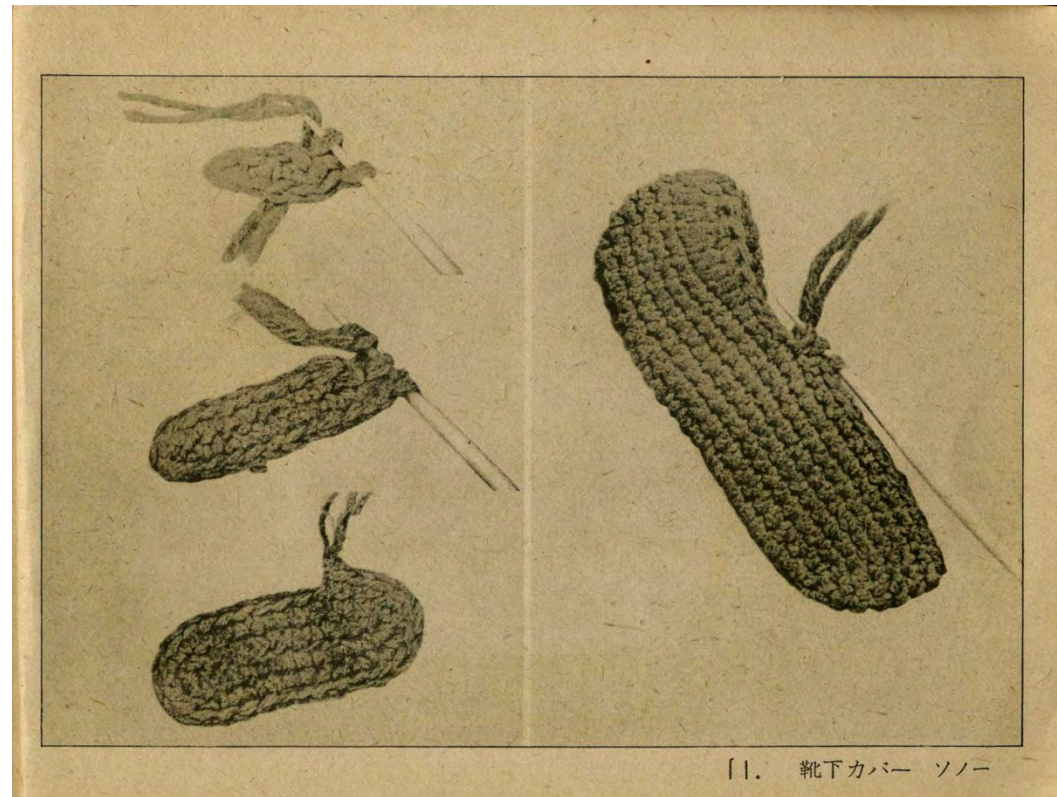

1. 靴下カバー ソノー

「初等科工作 三 女子用」 11.靴下カバー

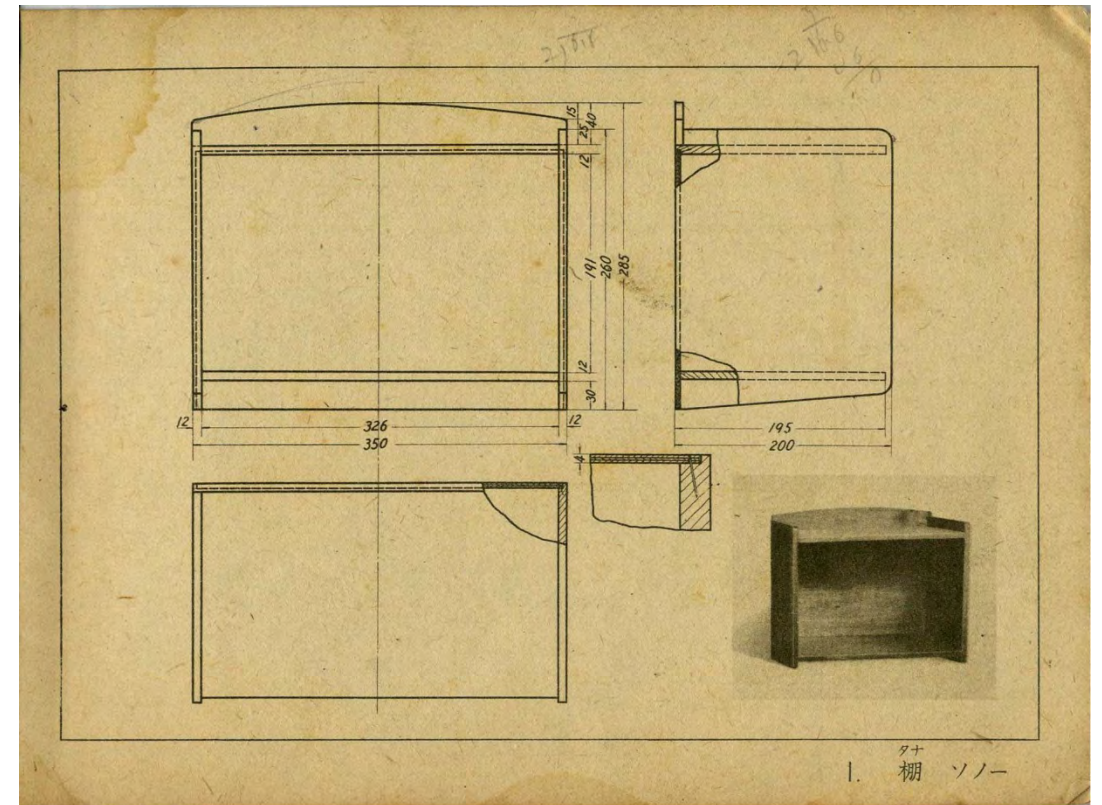

1. 棚 ソノー

「初等科工作 四 男子用」 1.棚

1.棚

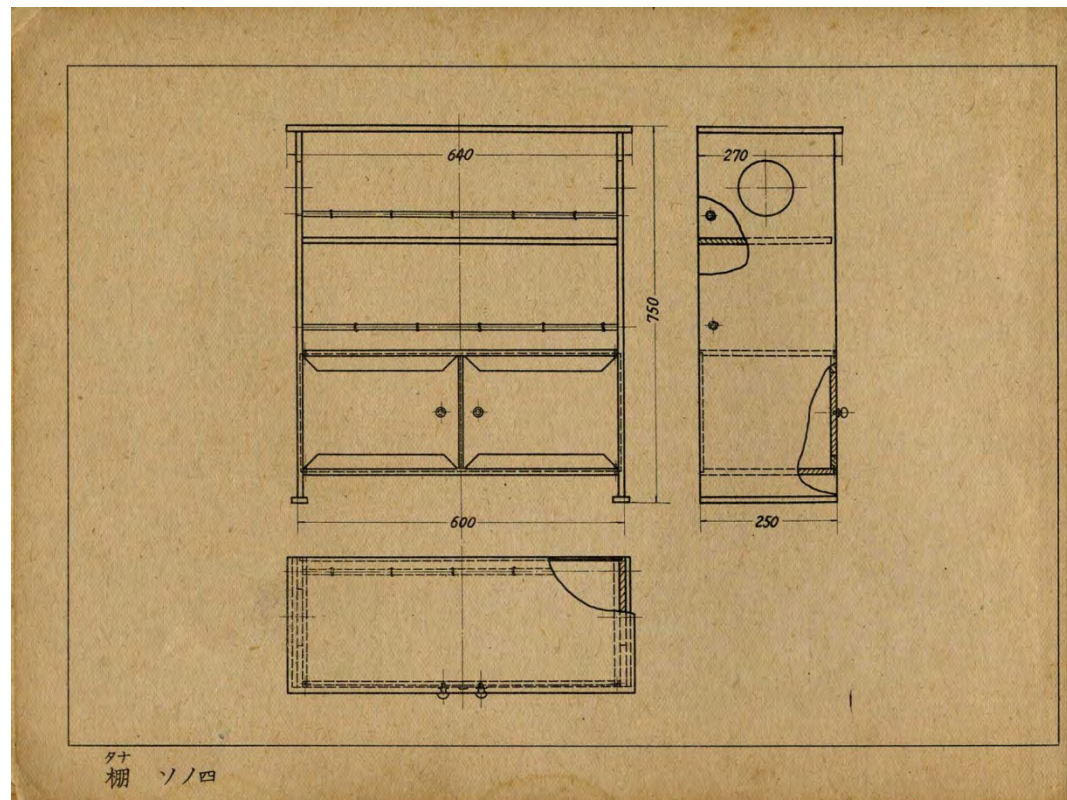

1. 棚 ソノ四

「初等科工作 四 男子用」 1.棚



1. 棚 ソノ五

「初等科工作 四 男子用」 1.棚

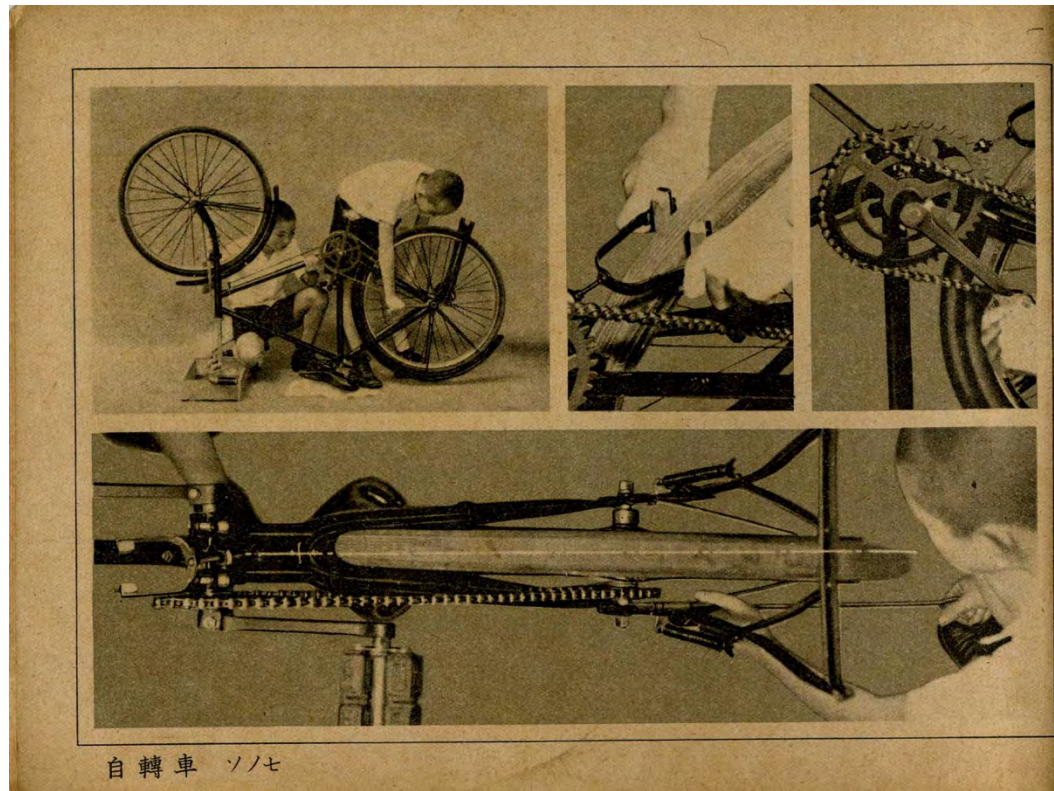

自轉車 ソノ七

「初等科工作 四 男子用」 3.自轉車(自転車)

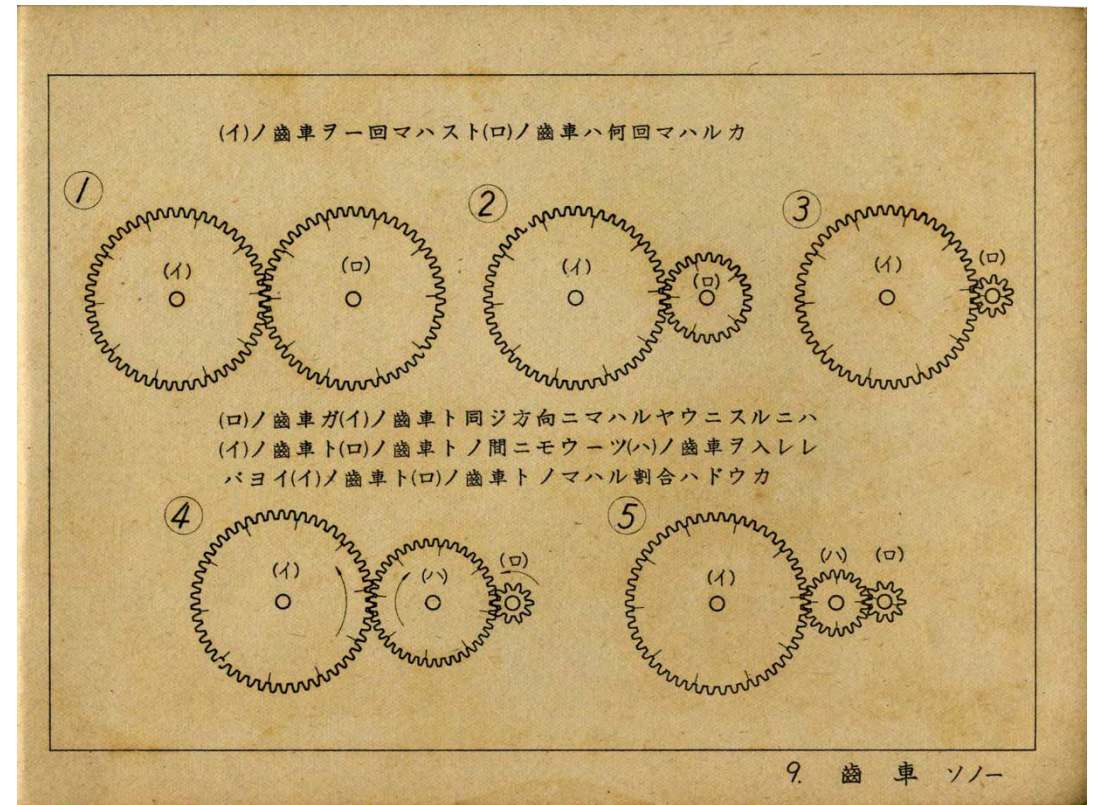

9. 齒車 ソノ一

「初等科工作 四 男子用」 9.齒車

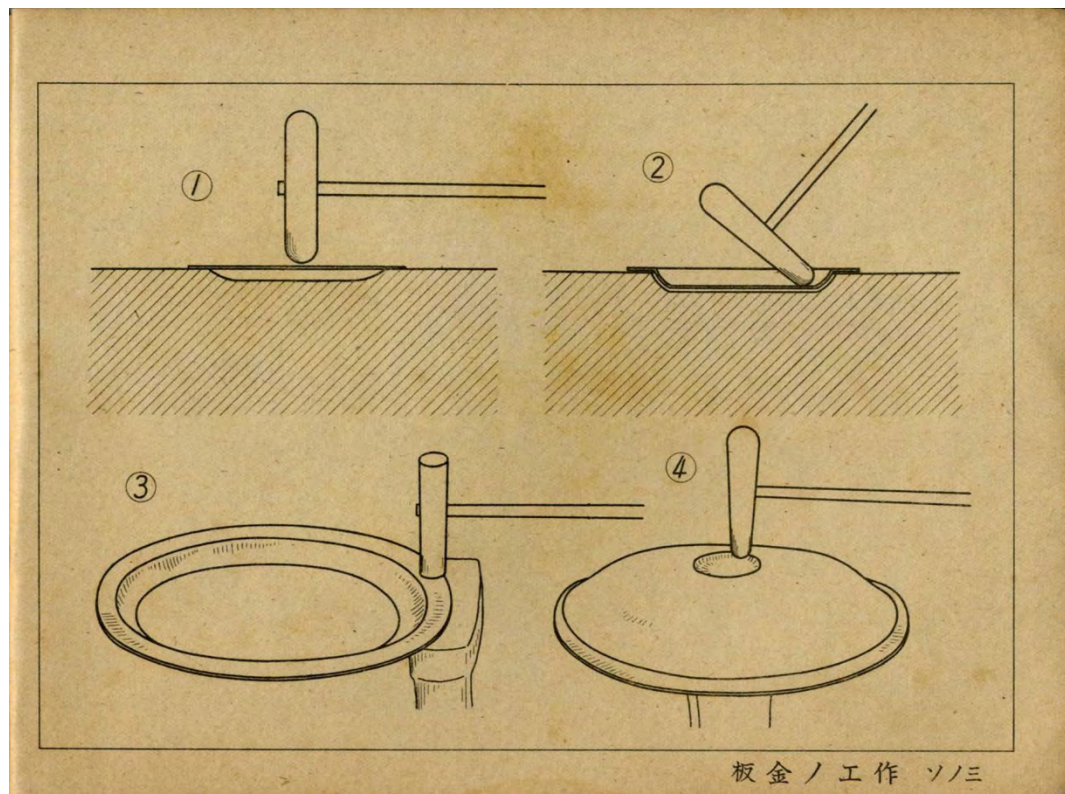

板金ノ工作 ソノ三

「初等科工作 四 男子用」 10.板金ノ工作



板金ノ工作 ソノ四

「初等科工作 四 男子用」 10.板金ノ工作

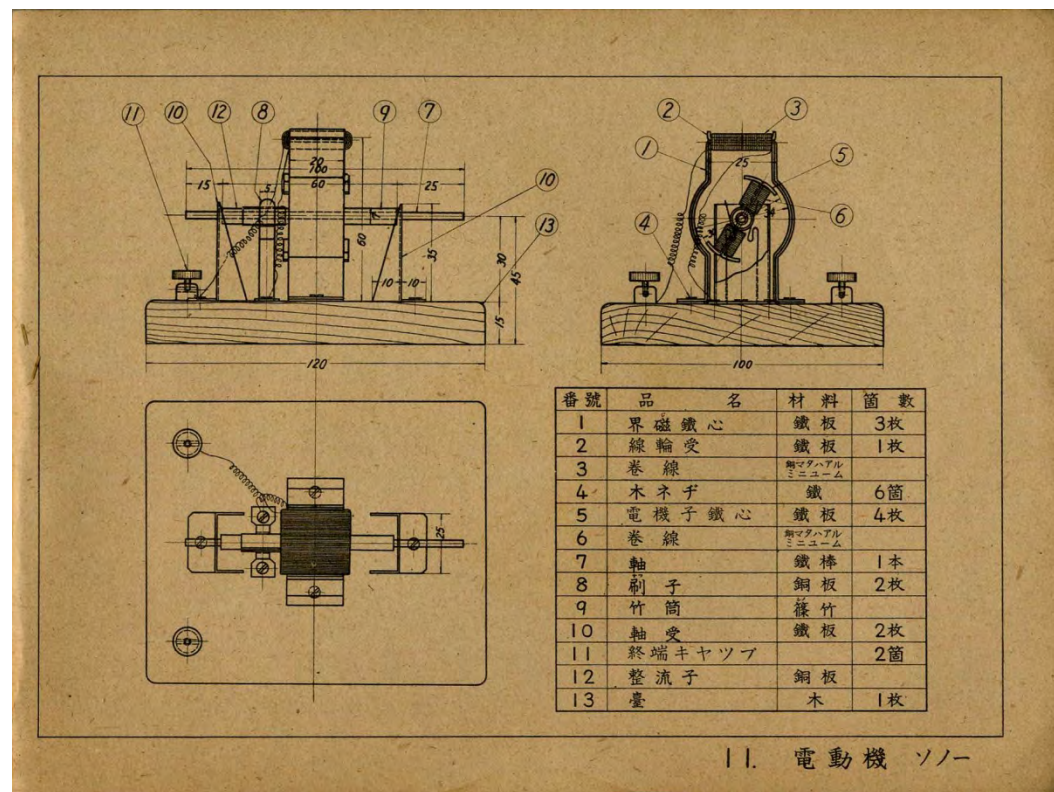

「初等科工作 四 男子用」 11.電動機

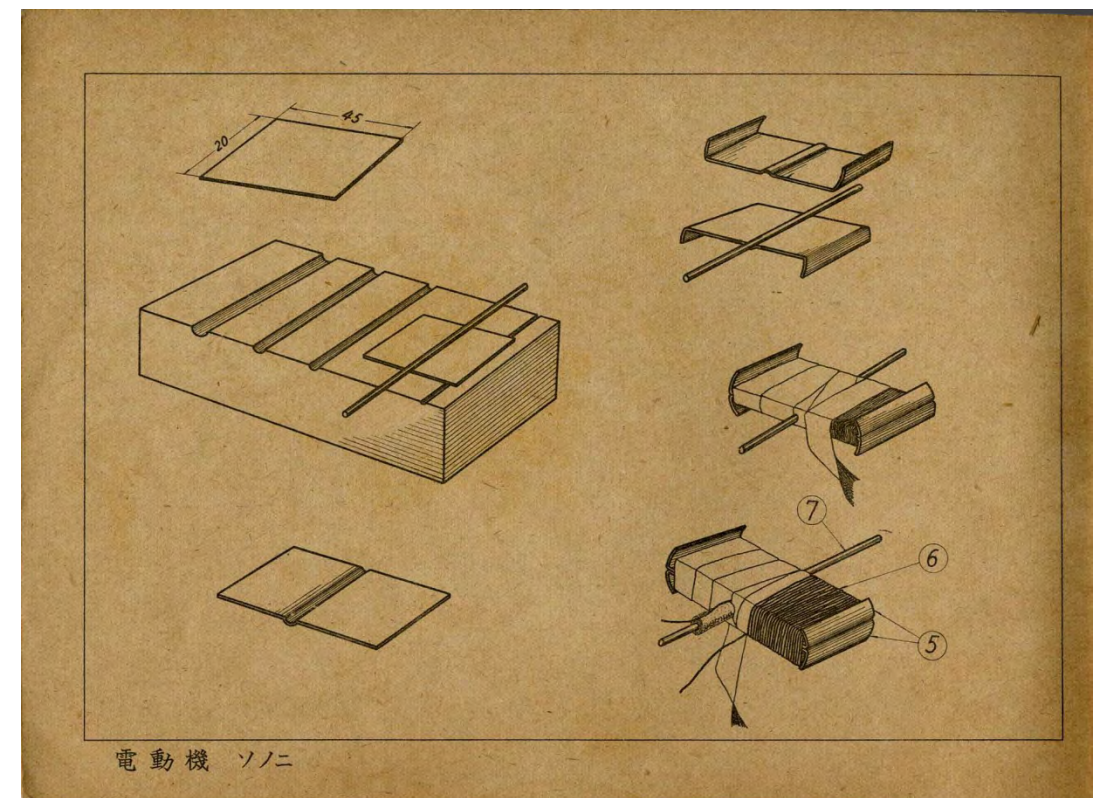

「初等科工作 四 男子用」 11.電動機

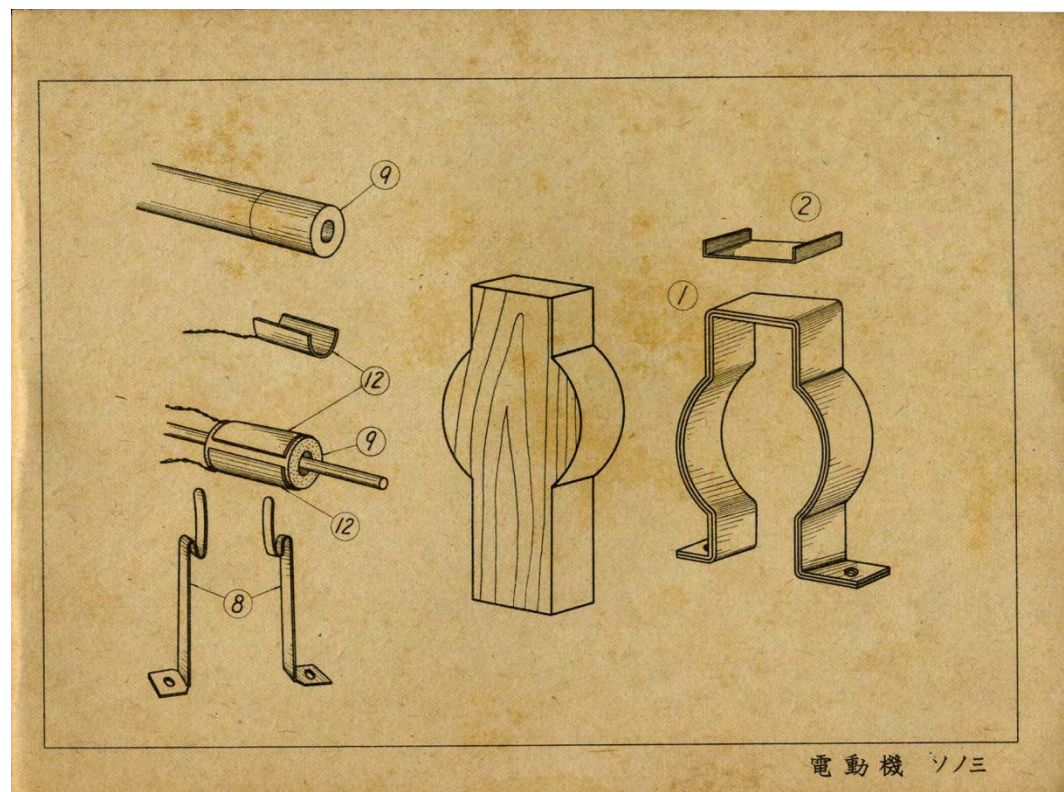

「初等科工作 四 男子用」 11.電動機





「初等科工作 四 男子用」 11.電動機

ラジオ受信機

ラジオハ現在最モ進歩シテキル無線通信ノーツデアツテ日日通信ノ重大使命ヲ果シテキル。ラジオ受信機ノウチデ最モ簡單ナ鑛石檢波ノ受信機ヲ作り、ラジオヲ受信シ、マタソノ構造ヤ機能ヲ理會シヨウ。

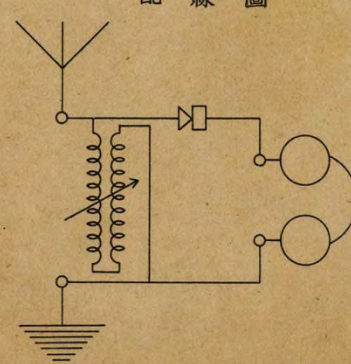
配線圖





12. ラジオ受信機 ソノ

「初等科工作 四 男子用」 12.ラジオ受信機

ラジオ部品及材料表

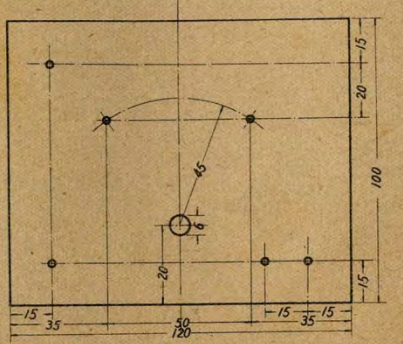
名 稱	番號	規 格	數量	名 稱	番號	規 格	數量
鑛石檢波器	1	固 定	1	可變裝置・バネ	15	黄銅 マタハアブリキ板 17×41	1
同上支持金具	2	一 對	1	空中線用電線	16	ミリメートル ゲージ 0.8 被覆アルモヨイ	15m
受 話 器	3	2×2000 オーム	1	接地線用電線	17	同 上	5m
終端キヤツプ	4	小 型	4	玉 磚 ^ツ 子 ^シ	18	卵 形	2
ツ マ ミ	5	矢 付	1	木 ネ ヂ	19	長 サ 10	3
ボ ル ト	6	ラジオ用長サ ¹⁷ / ₁₀	1				
ナ ツ ト	7	ラ ジ オ 用	5				
線 輪 ^ツ 梓	8	クモノス型直徑 50	2				
線輪用電線	9	ミリメートル ゲージ 0.35 エナメル・マタハ二重被覆	15m				
配線用電線	10	ミリメートル ゲージ 0.8 被覆線	0.3m				
配線用板	11	120×100×5ベニヤ板	1				
臺 板	12	120×50×8	1				
可變裝置心棒	13	直徑6 長サ37 竹材	1				
同上針金	14	ミリメートル ゲージ0.8-1.0 黄銅 鋼マタハ鐵	0.1m				



ラジオ受信機 ソノ

「初等科工作 四 男子用」 12.ラジオ受信機

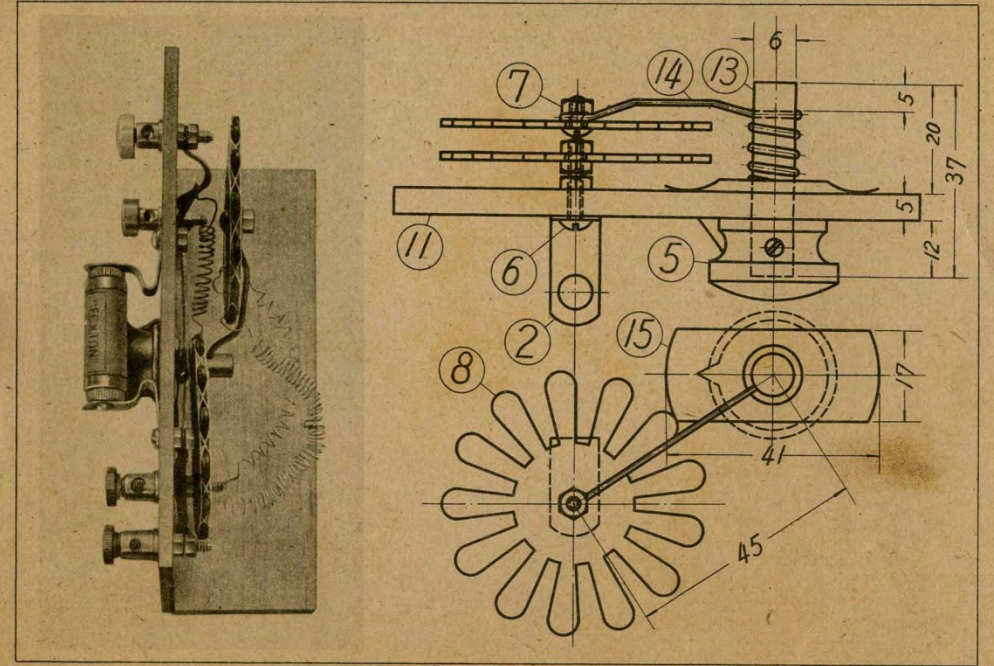

ラジオ受信機 ソノ

「初等科工作 四 男子用」 12.ラジオ受信機

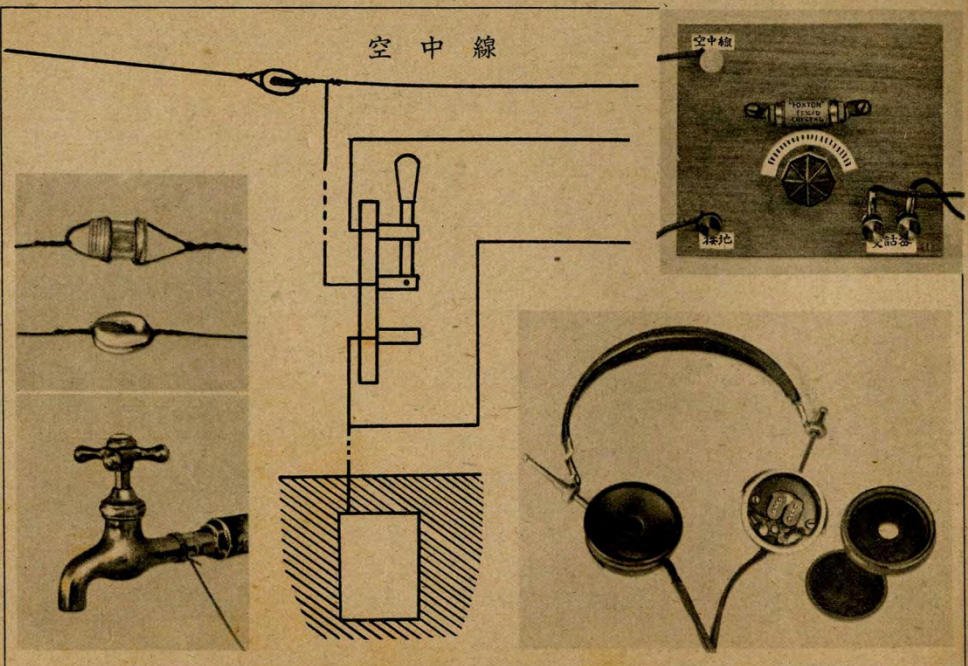

ラジオ受信機 ソノ

「初等科工作 四 男子用」 12.ラジオ受信機